

# SUPPORT, TERMS & CONDITIONS ● TECHNISCHER KUNDENDIENST UND GESCHÄFTSBEDINGUNGEN ● ONDERSTEUNING, VOORWAARDEN ASSISTANCE ET CONDITIONS GENERALES

This Omnisat 66CM Manual 'Crank Up' Satellite System is guaranteed against defective parts or workmanship for 2 years from time of purchase. (This excludes any malfunction caused by improper use, accidental or malicious damage or removing of the system casing). This does not affect your statutory rights.

If you do experience a problem with the product contact Maxview Customer Services on (01553) 811000. Please make sure you have the following ready when you call:  
Your name ● address ● telephone number ● Model number and Serial Number ● Date of purchase ● Clear and concise details of the fault ● Who installed the product?

All instructions and models are subject to change. In accordance with policy of progressive product, the company reserve the right to alter specifications.

Copyright © these instructions are the sole property of Maxview Ltd and may not be reproduced.

Please keep these instructions safe for future reference. Recycle packaging where facilities exist.

Auf die Satellitenanlage Omnisat Twister mit Handkurbelsystem wird mit Hinblick auf Material- und Verarbeitungsfehler eine Garantie von 2 Jahren ab Verkaufsdatum gewährt. (Diese schließt Fehlfunktionen aus, die durch unsachgemäßen Gebrauch, versehentliche oder mutwillige Beschädigung oder durch Entfernung des Anlagengehäuses zustande kommen). Ihre gesetzlich festgelegten Rechte werden damit nicht beeinträchtigt.

Tritt ein Problem mit diesem Produkt auf, kontaktieren Sie den Maxview-Kundendienst unter 08145-8840. Halten Sie für Ihren Anruf die folgenden Informationen bereit:  
Ihren Namen ● Adresse ● Telefonnummer ● Nummer des Modells und Seriennummer ● Kaufdatum ● Klare und kurzgefasste Beschreibung der Fehlfunktion ● Wer hat das Produkt installiert?

Änderungen der Bedienungsanweisungen und Modelle sind vorbehalten. In Übereinstimmung mit dem Grundsatz von Fortschritten bei Produkten behält sich das Unternehmen das Recht vor, Spezifikationen zu ändern.

Das Copyright © dieser Anweisungen ist das alleinige Eigentum von Maxview Ltd. Die Anweisungen dürfen nicht reproduziert werden.

Bewahren Sie diese Anweisungen als Beleg sicher auf. Führen Sie diese Verpackung der Wiederverwertung zu, wo die entsprechenden Einrichtungen vorhanden sind.

Dit Omnisat 66CM manueel 'Crank Up' satellietstelsysteem is gegarandeerd vrij van defecte onderdelen of foutieve afwerking gedurende 2 jaar vanaf de aankoop. (Dit is met uitzondering van alle defecten die worden veroorzaakt door verkeerd gebruik, onvoorzichtigheid of opzettelijke beschadiging of het verwijderen van de behuizing van het systeem). Dit heeft geen invloed op uw wettelijke rechten.

Als u problemen ondervindt met het product neemt u contact op met Maxview Customer Services op 08145-8840.

Zorg dat u het volgende bij de hand hebt:  
Uw naam ● adres ● telefoonnummer ● modelnummer en serienummer ● Aankoopdatum ● Duidelijke en beknopte details van het defect ● Wie het product heeft geïnstalleerd  
Alle instructies en modellen zijn onderhevig aan wijzigingen. Conform het beleid voor progressieve producten, behoudt het bedrijf zich het recht voor om de specificaties te wijzigen.

Copyright © deze instructies zijn eigendom van Maxview Ltd en mogen niet gekopieerd worden.

Bewaar deze instructies op een veilige plaats zodat u ze indien nodig kunt raadplegen. Recycleer de verpakking indien mogelijk.

Ce système satellite Omnisat 66CM Manuel 'Crank Up' est garanti contre la main d'œuvre est les pièces défectueuses pendant une période de 2 ans à compter de sa date d'achat. (Ceci exclut les pannes résultant d'une mauvaise utilisation, de dommages accidentels ou malicieux ou du retrait du boîtier du système). Ceci n'affecte pas vos droits statutaires.

En cas de problème lors de l'utilisation du produit, veuillez contacter Maxview Customer Services au 08145-8840.

Assurez-vous d'avoir les informations suivantes à portée de main lorsque vous téléphonez:  
votre nom ● votre adresse ● votre numéro de téléphone ● Le numéro du modèle et son numéro de série ● La date d'achat ● Le détail clair et concis de la panne -La personne qui a installé le produit. Toutes les instructions et les modèles peuvent faire l'objet de changements.

Copyright © ces instructions sont la propriété exclusive de Maxview Ltd et leur reproduction est strictement interdite.

Veuillez conserver ces instructions pour référence ultérieure. Veuillez recycler l'emballage si possible.

**For your own records - Please fill in the following, as this information may be required if a problem with the system should occur**

● Where purchased: \_\_\_\_\_ ● Date of purchase: \_\_\_\_\_ ● Serial No\*.: \_\_\_\_\_

● Who installed the product: \_\_\_\_\_

\* Your Serial No is located on the zone map supplied

**Beleg zu Ihrer Information - Bitte füllen Sie die folgenden Felder aus - diese Angaben werden einem eventuellen Auftreten eines Problems mit Ihrer Anlage benötigt**

● Kaufort: \_\_\_\_\_ ● Kaufdatum: \_\_\_\_\_ ● Seriennummer\*.: \_\_\_\_\_

● Wer hat das Produkt installiert: \_\_\_\_\_

\* Ihre Seriennummer befindet sich auf der mitgelieferten Zonenkarte

**Ter informatie - Noteer de volgende zaken, aangezien deze informatie vereist is indien zich een probleem met het systeem voordoet**

● Waar het werd aangekocht: \_\_\_\_\_ ● Aankoopdatum: \_\_\_\_\_ ● Serien\*.: \_\_\_\_\_

● Wie het product heeft geïnstalleerd: \_\_\_\_\_

\* Uw Serienr bevindt zich op de meegeleverde zonekaart

**Pour vos propres archives - Veuillez remplir le coupon ci-dessous car ces informations pourront être utiles en cas de problème au niveau du système**

● Lieu d'achat: \_\_\_\_\_ ● Date d'achat: \_\_\_\_\_ ● Numero de série\*.: \_\_\_\_\_

● Qui a installé le produit: \_\_\_\_\_

\* Votre Numéro de série se trouve-t-il sur le plan des zones fourni

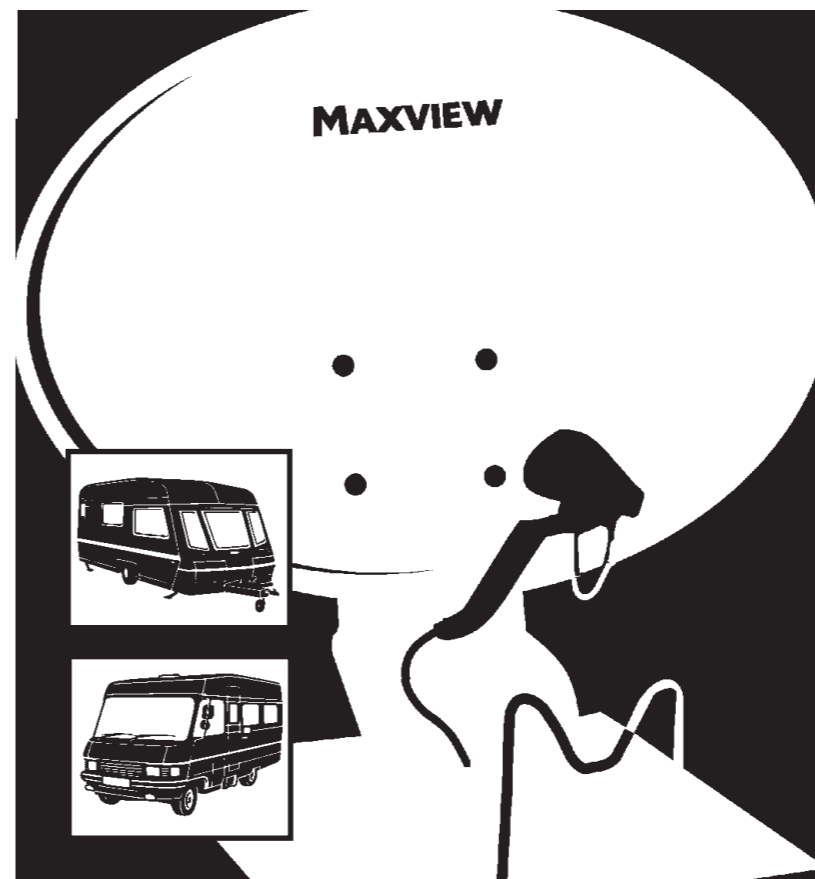

# MAXVIEW B2590

## OMNISAT 66 MANUAL 'CRANK UP' SATELLITE SYSTEM HANDBUCH FÜR SAT-ANLAGE OMNISAT TWISTER HANDBOEK VOOR OMNISAT TWISTER SATALLIETSYSTEE MANUEL DU SYSTEME DE RECEPTION SATELLITE ESCAMOTABLE OMNISAT

### GB FIXING INSTRUCTIONS

Thank you for choosing the Omnisat 66 satellite system. The Omnisat 66 has been designed for permanent fixing to the roof of your vehicle. The satellite system is designed for mounting on **vehicles with a flat horizontal roof only**. It will receive satellite reception almost anywhere in Europe (see footprints).

The Omnisat 66 is easy to use, but please read the instruction guides through thoroughly before starting the installation.

Should you have any difficulty installing or using your Omnisat 66 satellite system, please contact our Customer Helpline on 01553 811000.

Tools required for installation:

- File ● Screwdrivers ● Hand drill and drill bits 32mm hole drill (optional)
- 10mm spanner ● 4mm Allen key ● Hacksaw

### NL MONTAGEHANDLEIDING

Wij danken u voor het aanschaffen van ons Omnisat Twister satellietstelsysteem. De Twister is ontwikkeld voor een langdurige montage op het dak van uw voertuig. Montage is alleen geschikt voor vlakke rechte daken. Met de Twister heeft u bijna overal in Europa satellietontvangst. (zie footprints).

De bediening van de Twister is eenvoudig, maar voordat u begint met de montage lees eerst de gebruiksaanwijzing.

Mochten er echter bij de montage of bij de bediening zich een probleem voordoen bel dan gerust met ons service nummer 074-2455680.

Bij montage heeft u de volgende gereedschappen nodig:

- Vijl ● Schroevendraaier ● Boormachine met boordjes Boor met diameter 32mm
- Steeksleutel 10mm ● Inbussleutel 4mm ● Ijzerzaag

### D MONTAGEANLEITUNG

Vielen Dank, dass Sie sich für unsere Satellitenanlage Omnisat Twister entschieden haben. Omnisat Twister ist für die dauerhafte Montage auf dem Fahrzeugdach konzipiert. Die Installation dieser Satellitenanlage ist jedoch **nur auf Fahrzeugen mit einem flachen horizontalen Dach** möglich. Mit Omnisat Twister haben Sie nahezu überall in Europa Satellitenempfang (siehe Satellitenempfangbereiche).

Die Bedienung von Omnisat Twister ist zwar völlig unkompliziert, doch bevor Sie mit der Installation beginnen, bitten wir Sie sorgfältig die Anleitung zu lesen.

Sollten bei der Installation oder Bedienung Ihrer Satellitenanlage Omnisat Twister Probleme auftreten, stehen wir Ihnen mit unserem Kundenservice-Telefon unter 08145 8840 gern zur Verfügung.

Zur Installation benötigen Sie folgende Werkzeuge:

- Feile ● Schraubendreher ● Handbohrer mit Bohreinsätzen Bohrung 32mm (optional)
- Schraubenschlüssel 10mm ● Inbusschlüssel 4mm ● Metallsäge

### F INSTRUCTIONS DE MONTAGE

Merci d'avoir choisi le système Omnisat 66 de réception d'émissions par satellite. L'Omnisat 66 est destiné à se monter de manière permanente sur le toit de votre véhicule. Le système est conçu uniquement pour être monté sur un véhicule ayant un **toit plat et horizontal**. Il peut recevoir des émissions par satellite en pratiquement tout point du continent européen (consulter l'information concernant les empreintes).

L'Omnisat 66 s'utilise facilement. Il est néanmoins nécessaire de lire les instructions attentivement avant d'entreprendre son installation.

Dans le cas où vous auriez des difficultés à installer ou à utiliser votre système Omnisat 66, veuillez appeler notre ligne d'aide client au 08145-8840.

Outils requis pour le montage:

- Une lime ● Des tournevis ● Une perceuse manuelle avec forets Un foret pour trous de 32mm (facultatif) ● Une clé plate de 10mm ● Une clé coudée de 4mm ● Une scie à métal

MAXVIEW LIMITED  
SETCHEY, KING'S LYNN  
NORFOLK, PE33 0AT, ENGLAND  
CUSTOMER HELPLINE  
(01553) 811000  
e-mail: [cust\\_serv@maxview.ltd.uk](mailto:cust_serv@maxview.ltd.uk)  
website: [www.maxview.ltd.uk](http://www.maxview.ltd.uk)

MAXVIEW VERTRIEBS GMBH,  
AUGSBURGER STRASSE 11  
D-82291, MAMMENDORF, GERMANY  
Tel: 08145 8840  
Fax: 08145 8845  
e-mail: [info@maxview.de](mailto:info@maxview.de)  
website: [www.maxview.de](http://www.maxview.de)

**COMPONENT ASSEMBLY DIAGRAM  
EXPLOSIONSZEICHNUNG  
ONDERDELENLIJST  
SCHEMA D'ASSEMBLAGE DES COMPOSANTS**

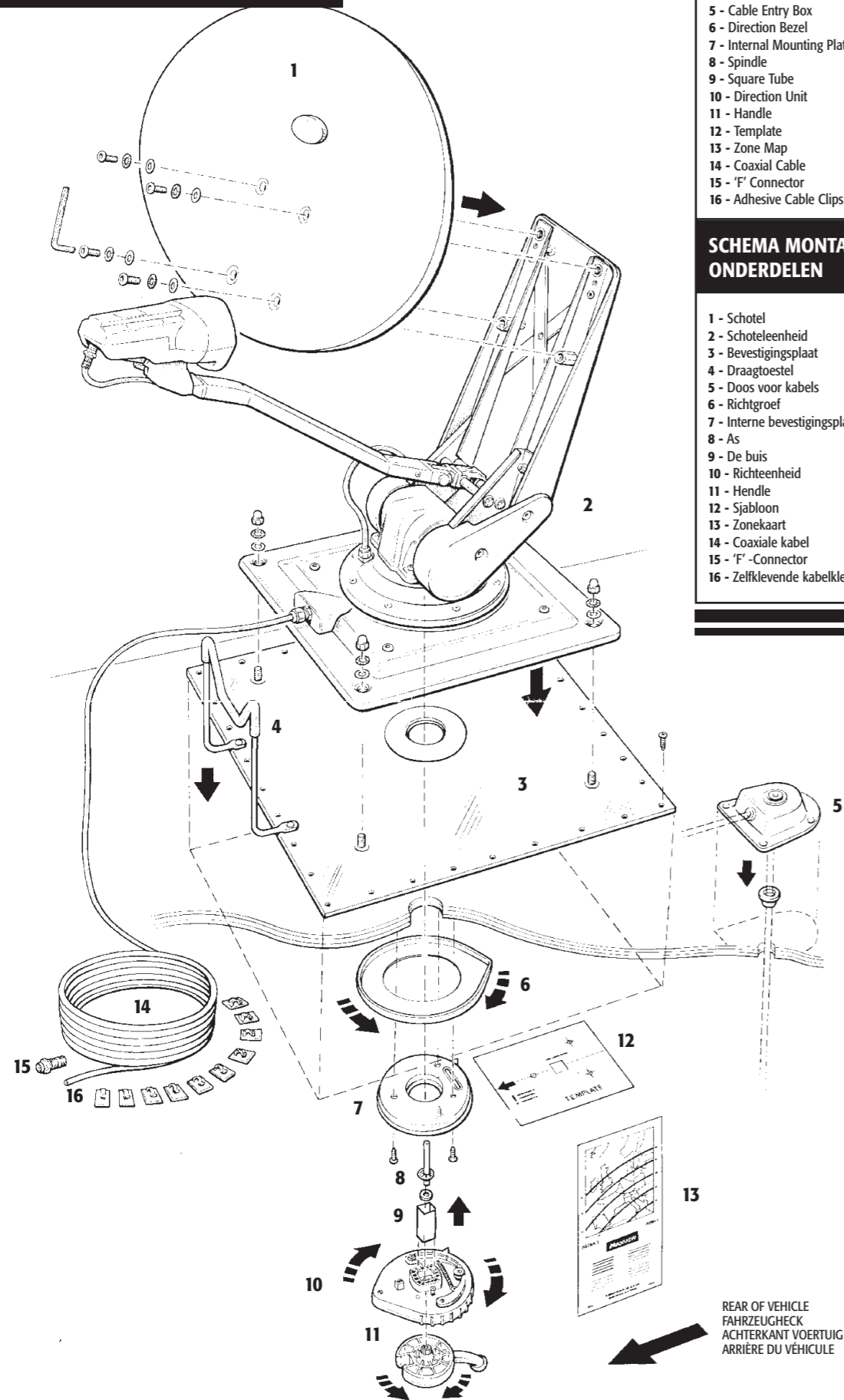

**SYSTEM PARTS LIST LISTE DER ANLAGENBESTANDTEILE**

- |                             |                                  |
|-----------------------------|----------------------------------|
| 1 - Dish                    | 1 - Sat-Spiegel                  |
| 2 - Dish Assembly           | 2 - Spiegelbaugruppe             |
| 3 - Mounting Plate          | 3 - Montageplatte                |
| 4 - Cradle                  | 4 - Halterung                    |
| 5 - Cable Entry Box         | 5 - Dachdurchführungsbox         |
| 6 - Direction Bezel         | 6 - Kompasskala                  |
| 7 - Internal Mounting Plate | 7 - Innere Montageplatte         |
| 8 - Spindle                 | 8 - Spindel                      |
| 9 - Square Tube             | 9 - Vierkantröhr                 |
| 10 - Direction Unit         | 10 - Ausrichteinheit             |
| 11 - Handle                 | 11 - Kurbel                      |
| 12 - Template               | 12 - Schablone                   |
| 13 - Zone Map               | 13 - Zonenkarte                  |
| 14 - Coaxial Cable          | 14 - Koaxialkabel                |
| 15 - 'F' Connector          | 15 - F-Stecker                   |
| 16 - Adhesive Cable Clips   | 16 - Selbstklebende Kabelklappen |

**SCHEMA MONTAGE ONDERDELEN NOMENCLATURE DU SYSTEME**

- |                                |                                    |
|--------------------------------|------------------------------------|
| 1 - Schotel                    | 1 - Parabole                       |
| 2 - Schoteleenheid             | 2 - Ensemble de la parabole        |
| 3 - Bevestigingsplaat          | 3 - Plaque de fixation             |
| 4 - Draagtoestel               | 4 - Berceau                        |
| 5 - Doos voor kabels           | 5 - Boîtier d'entrée du câble      |
| 6 - Richtgroef                 | 6 - Enjoliveur de direction        |
| 7 - Interne bevestigingsplaat  | 7 - Plaque de fixation interne     |
| 8 - As                         | 8 - Broche                         |
| 9 - De buis                    | 9 - Tube                           |
| 10 - Richteenheid              | 10 - Unité de direction            |
| 11 - Hendle                    | 11 - Poignée                       |
| 12 - Sjabloon                  | 12 - Gabarit                       |
| 13 - Zonekaart                 | 13 - Carte des zones               |
| 14 - Coaxiale kabel            | 14 - Câble coaxial                 |
| 15 - 'F' -Connector            | 15 - Connecteur 'F'                |
| 16 - Zelfklevende kabelklappen | 16 - Attaches adhésives pour câble |

REAR OF VEHICLE  
FAHRZEUGHECK  
ACHTERKANT VOERTUIG  
ARRIERE DU VEHICULE

**TROUBLESHOOTING ● PROBLEMLÖSUNGEN ● STORINGZOEKEN ● DEPISTAGE DE PANNES**

- |   |   |
|---|---|
| <p><b>Problem:</b> The system can only rotate a short distance before stopping.<br/><b>Solution:</b> The system has been designed to rotate 400° in total and you may need to change the direction of rotation to get the required position. Do not force direction unit.</p>   | <p><b>Problem:</b> Die Anlage dreht sich nur wenig, bevor sie zu einem Halt kommt. Das Design der Anlage erlaubt eine Gesamtdrehung von maximal 400 Grad. Sie müssen unter Umständen die Drehrichtung umkehren, um zur gewünschten Position zu gelangen. Beim Drehen der Kurbel keine Gewalt anwenden.</p>  |
| <p><b>Problem:</b> The elevation and park stops seem hard to find on turning handle.<br/><b>Solution:</b> The stops are internal and are soft stops, so as soon as you feel some resistance this will be the park or elevation limit stop. Do not force the handle, as this will cause damage to the unit.</p>  | <p><b>Problem:</b> Die Elevations- und Parkpositionen sind beim Drehen der Kurbel schwer zu erkennen.<br/><b>Lösung:</b> Die Anschläge werden durch einen inneren Mechanismus erzeugt und sind nicht sehr deutlich - sobald Sie einen Widerstand fühlen, sind Sie am Anschlag des Parkmechanismus oder am Anschlag der oberen bzw. unteren Elevationsgrenze angelangt. Wenden Sie keine Gewalt auf die Kurbel an, da dies die Anlage beschädigen könnte.</p>  |
| <p><b>Problem:</b> I have positioned the dish in the right direction and elevation height but cannot find satellite/reception.<br/><b>Solution:</b> Is direction bezel facing north and the dish pointing to satellite area? Slight adjustment maybe needed. Adjust elevation slightly higher or lower to improve signal. If using a compass keep away from metal objects as this may interfere with its performance.</p>   | <p><b>Problem:</b> Ich habe den Spiegel in der richtigen Richtung (Azimut) und in die richtige Neigung (Elevation) ausgerichtet, habe aber keinen Empfang.<br/><b>Lösung:</b> Zeigt die Kompasskala nach Norden und der Spiegel in die richtige Richtung für Satelliten? Die Anlage muss u. U. etwas nachjustiert werden. Stellen Sie zur Signalverbesserung eine etwas höhere oder etwas niedrigere Elevation ein. Ein eventuell verwendeter Kompass muss von Metallobjekten entfernt eingesetzt werden, da diese die Kompassanzeige beeinträchtigen können.</p> |
| <p><b>Problem:</b> Het systeem draait slechts over een korte afstand alvorens te stoppen.<br/><b>Oplossing:</b> Het systeem kan in totaal 400° draaien en mogelijk moet u de draairichting aanpassen om de gewenste stand te verkrijgen. Forceer de richtheenheid niet.</p>   | <p><b>Problème:</b> Le système tourne uniquement sur une petite distance avant de s'arrêter.<br/><b>Solution:</b> Le système a été conçu pour assurer une rotation totale de 400° et il se peut que vous deviez changer le sens de la rotation pour obtenir la position désirée. Ne pas forcer l'unité de direction.</p>  |
| <p><b>Problem:</b> De kante- en parkeerstops zijn moeilijk te vinden op de draaihendel.<br/><b>Oplossing:</b> De stops zitten intern en het zijn zachte stops, dus zodra u wat weerstand voelt, is dit de parkeer- of kanteleinstop. Forceer de hendel niet, dit beschadigt het toestel.</p>  | <p><b>Problème:</b> Les butées d'élevation et de repos semblent difficiles à trouver sur la poignée.<br/><b>Solution:</b> Les butées sont internes et douces, alors dès que vous ressentez une certaine résistance, vous avez atteint la butée de repos ou d'élevation. Ne forcez pas la poignée pour ne pas endommager l'unité.</p>  |
| <p><b>Problem:</b> Ik heb de schotel in de correcte richting en kanteleinstop geplaatst, maar ik kan de satelliet/ontvangst niet vinden.<br/><b>Oplossing:</b> Is de richtgroef naar het noorden gericht en wijst de schotel naar het satellietgebied? Mogelijk is een kleine aanpassing vereist. Kantel een weinig omhoog of omlaag om het signaal te verbeteren. Als u een kompas gebruikt, houdt u het uit de buurt van metalen objecten aangezien dit de prestatie kan beïnvloeden.</p> | <p><b>Problème:</b> J'ai installé la parabole dans le bon sens et à la bonne hauteur mais je ne parviens pas à trouver le satellite/obtenir un signal de réception.<br/><b>Solution:</b> L'enjoliveur de direction fait-il face au nord et la parabole fait-elle face à la zone du satellite? Il se peut qu'un léger ajustement soit nécessaire. Ajustez la hauteur pour améliorer le signal. Si vous utilisez un compas, tenez-vous à l'écart des objets métalliques qui pourraient en affecter la performance.</p>  |

**IMPORTANT INFORMATION - PLEASE READ ● WICHTIGE INFORMATIONEN - BITTE LESEN  
BELANGRIJKE INFORMATIE - LEES AANDACHTIG ● INFORMATIONS IMPORTANTES - A LIRE AVEC SOIN  
ADVICE & WARNINGS ● EMPFEHLUNGEN & WARNHINWEISE  
ADVIES EN WAARSCHUWINGEN ● CONSEILS ET AVERTISSEMENTS**

- |  |   |
|--|---|
| <ul style="list-style-type: none"> <li>● On unpacking unit check for transport damage</li> <li>● On installation personal safety should be considered when using power/hand tools and working at height</li> <li>● Use straps or tie down system if the vehicle is being towed or moved at speed in a backwards direction. (i.e. Rail transport etc.)</li> <li>● Do not use abrasive cleaners as they may damage the product surfaces</li> <li>● Do not use solvent based cleaning agents on plastic parts</li> <li>● When elevating or returning unit to park position care must be taken not to over stress the handle as this could damage the product and your warranty maybe affected</li> <li>● If high winds are forecast lower dish into park mode</li> <li>● Always unlock system before any positional changes</li> <li>● Always lock the system after any positional changes</li> <li>● Always lock the system after parking the unit in the closed position</li> <li>● Check for overhead obstacles and hazards before raising unit</li> <li>● If you cannot receive a signal or good picture quality check your settings</li> <li>● Use recommended accessories</li> </ul>  | <ul style="list-style-type: none"> <li>● Untersuchen Sie die Anlage beim Auspacken auf Transportschäden</li> <li>● Berücksichtigen Sie bei dem Zusammenbau mit (Elektro-) Werkzeugen und beim Arbeiten in der Höhe die Aspekte Ihrer eigenen Sicherheit</li> <li>● Falls das Fahrzeug gezogen wird oder mit großer Geschwindigkeit rückwärts fährt, müssen Gurte oder ein anderes Festhaltesystem verwendet werden. (z.B. beim Transport per Bahn)</li> <li>● Verwenden Sie keine scharfen Reinigungsmittel, da diese die Produktoberflächen beschädigen können</li> <li>● Verwenden Sie für Bestandteile aus Kunststoff keine Reinigungsmittel auf Lösungsmittelbasis</li> <li>● Beim Einstellen der Neigung (Elevation) oder beim Herunterkurbeln des Sat-Spiegels in Parkposition, muß darauf geachtet werden das die Kurbel nicht überdreht wird. Bitte gehen sie sorgfältig vor. Bei nicht Beachtung verfällt die Garantie</li> <li>● Bei starkem Wind muß der Sat-Spiegel abgeklappt werden</li> <li>● Vor jeder Positionsänderung muss die Anlage entriegelt werden</li> <li>● Nach jeder Positionsänderung muss die Anlage verriegelt werden</li> <li>● Nach dem Parken der Schüssel in der geschlossenen Position die Anlage immer verriegeln</li> <li>● Überprüfen Sie vor jedem Heben der Schüssel, ob über Kopf Hindernisse oder Gefahren vorhanden sind</li> <li>● Empfangen Sie kein gutes Signal oder ist die Bildqualität schlecht, sollten Sie Ihre Einstellungen überprüfen</li> <li>● Verwenden Sie das empfohlene Zubehör</li> </ul>              |
| <ul style="list-style-type: none"> <li>● Controleer bij het uitpakken van het toestel op beschadiging tijdens het transport</li> <li>● Let tijdens de installatie op uw persoonlijke veiligheid wanneer u elektrisch/handgereedschap gebruikt en op hoogtes werkt</li> <li>● Gebruik riemen of spansystemen als het voertuig aan een snelheid achterwaarts wordt verslept of verplaatst (d.w.z. transport op rails, enz)</li> <li>● Gebruik geen schuurmiddelen aangezien deze het oppervlak van het product kunnen beschadigen</li> <li>● Gebruik geen schoonmaakproducten op basis van oplosmiddel op plastic onderdelen</li> <li>● Wanneer u het toestel kantelt of terugbrengt in de parkeerstand, zorgt u ervoor dat u de hendel niet te strak aanspant, aangezien dit het product kan beschadigen en een invloed heeft op uw garantie</li> <li>● Als er sterke windstoten voorspeld zijn, brengt u de schotel omlaag in de parkeerstand</li> <li>● Ontgrendel steeds het systeem voordat u de standen wisselt</li> <li>● Vergrendel steeds het systeem nadat u de standen wisselt</li> <li>● Vergrendel steeds het systeem nadat u het toestel in de gesloten stand hebt geplaatst</li> <li>● Controleer op belemmeringen en obstakels alvorens het toestel omhoog te brengen</li> <li>● Als u geen signaal ontvangt of de kwaliteit van het beeld niet goed is, controleert u uw instellingen</li> <li>● Gebruik de aanbevolen accessoires</li> </ul> | <ul style="list-style-type: none"> <li>● Vérifiez la présence éventuelle de détériorations au moment du déballage de l'unité</li> <li>● Lors de l'installation, veillez à votre sécurité personnelle quand vous utilisez des outils électriques/manuels et que vous travaillez en hauteur</li> <li>● Utilisez des sangles ou liez le système si le véhicule doit être remorqué ou déplacé en marche arrière à grande vitesse (ex: transport ferroviaire, etc)</li> <li>● N'utilisez pas de produits de nettoyage abrasifs pour éviter d'endommager les surfaces du produit</li> <li>● N'utilisez pas d'agents de nettoyage à base de solvant sur les composants en plastique</li> <li>● Lorsque vous installez l'unité ou que vous la remettez en position de repos, faites attention de ne pas imposer une fatigue excessive à la poignée pour ne pas endommager le produit et en affecter la garantie</li> <li>● Abaissez la parabole en mode de repos si l'on prévoit un vent fort</li> <li>● Déverrouillez toujours le système avant d'effectuer un changement de position</li> <li>● Re-verrouillez toujours le système après avoir effectué un changement de position</li> <li>● Re-verrouillez toujours le système après avoir mis l'unité en position fermée</li> <li>● Vérifiez la présence éventuelle d'obstacles en hauteur et de dangers avant d'installer l'unité</li> <li>● Si vous ne captez pas de signal ou si l'image que vous recevez n'est pas de bonne qualité, vérifiez vos réglages</li> <li>● Utilisez les accessoires recommandés</li> </ul> |

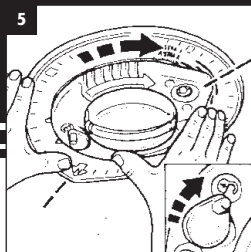

Unlock the direction unit. Hold the direction bezel in position and turn the direction unit until the arrow is pointing in the middle of the coloured segment from the desired satellite. E.g. For Astra 2 the arrow needs to point in the middle of the yellow segment. This will indicate the approximate position of the satellite. As the position of the satellite is within the coloured segment, fine adjustment of the satellite system may now be required to achieve the best possible signal.

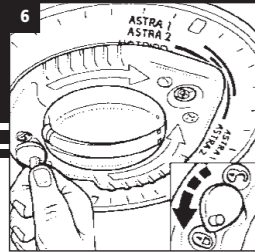

Lock the direction unit.

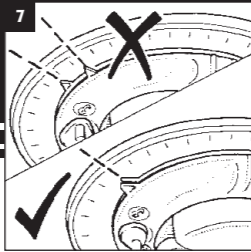

**Stowage**  
Prior to travel, unlock the direction unit. Turn the direction unit until the two small arrows align. The dish should now be facing towards the rear of the vehicle. Lock the direction unit.

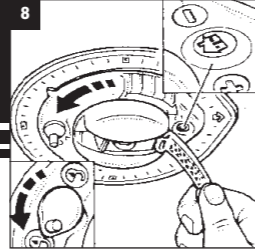

The elevation indicator window must be used to identify the down/park position. Turn the elevation handle anti-clockwise to lower the dish until the black house icon starts to appear and you start to feel resistance from the handle. Slowly turn the handle until the down/park position is reached and the elevation indicator fully shows the home position. Do not over wind the handle as this may damage the satellite system.

**Alignment to a different satellite**  
On the receiver tune into channels of the chosen satellite programme.

Follow instructions 3 to 6 as above.

Die Peilvorrichtung entriegeln. Den Positionshalter in seiner Stellung halten und die Peilvorrichtung drehen, bis der Pfeil auf die Mitte des farbigen Segments für den gewünschten Satelliten zeigt. Zum Beispiel: Wenn Sie ASTRA 1 (das ist der Satellit für deutsche Programme) anpeilen möchten, muss der Pfeil auf die Mitte des roten Segments zeigen. Dieses Segment gibt die ungefähre Position des Satelliten an. Da die genaue Satellitenposition im Bereich des gesamten farbigen Segments liegen kann, muss die Satellitenanlage nun eventuell noch feinjustiert werden, bis ein optimaler Signalempfang erreicht ist.

Die Peilvorrichtung verriegeln.

**Absenken**  
Bevor Sie losfahren, die Peilvorrichtung entriegeln und drehen, bis die beiden kleinen Pfeile aufeinander ausgerichtet sind. Der Spiegel muss nun zum Fahrzeugheck zeigen.

Am Indikatorfenster von dem Sie die Neigung des Spiegels ersehen können, muß bei ganz herabgesenktem Spiegel das Haus sichtbar sein. Mit der Kurbel gegen den Uhrzeigersinn drehen um den Spiegel abzusenken. Wenn das schwarze Haus im Indikatorfenster zu erscheinen beginnt langsam weiter drehen bis ein Widerstand zu spüren ist. Nun ist der Spiegel ganz abgesenkt.

Achtung: Drehen Sie wenn das Haus sichtbar langsam in die Fahrposition. Ein überdrehen der Kurbel beschädigt die Sat-Anlage.

U houdt met een hand de grote schijf vast en draait met de andere tot u met het kleine pijltje bij de juiste satelliet bent. U dient er voor te zorgen dat dit in het midden is van de desbetreffende kleur. Bijv Astra 1 in het rode gebied. Wanneer uw satelliet zich bevindt in een overgangs kleur moet hij nauwkeurig afgesteld worden om een optimale ontvangst te hebben.

Vergrendel de schotel.

Voor dat u vertrekt moet u de schotel eerst zover draaien dat de twee pijlen weer op elkaar vallen. Schotel wijst nu met de rijrichting mee.

Vergrendel het systeem en draai de schotel naar beneden. Draai door totdat de 0 zichtbaar is in het display.

Voor het uitrichten op een andere satelliet zet u uw tuner op het des betreffende kanaal en volgt u de stappen 3-6

**Ausrichtung auf einen anderen Satelliten**  
Am Receiver den Kanal des gewählten Satellitenprogramms einschalten.

Die oben beschriebenen Schritte 3 bis 6 ausführen.

Débloquer le dispositif d'orientation horizontale. Maintenir le cadran d'orientation en position fixe et tourner le dispositif d'orientation horizontale jusqu'à ce que la flèche soit pointée vers le milieu du segment de couleur pour le satellite souhaité. Par exemple, dans le cas de ASTRA 2, il faut que la flèche soit pointée vers le milieu du segment jaune. Cela indiquera la position approximative du satellite. Comme la position du satellite est à l'intérieur du segment de couleur, un réglage fin de l'Omnisat pourrait alors être requis pour obtenir le meilleur signal possible.

Bloquer le dispositif d'orientation horizontale.

**Rangement**  
Avant de reprendre la route, débloquent le dispositif d'orientation horizontale. Tourner le dispositif jusqu'à ce que les deux petites flèches soient alignées. L'antenne sera alors tournée vers l'arrière du véhicule. Verrouiller le dispositif d'orientation horizontale.

Utiliser obligatoirement la fenêtre d'indication d'élévation angulaire pour vérifier la position de fin de descente/rangement. Tourner la poignée d'élévation angulaire dans le sens antihoraire pour abaisser l'antenne jusqu'à ce que l'icône représentant une maison rouge commence à apparaître et qu'une résistance se fasse sentir dans la rotation de la poignée. Lentement tourner la poignée jusqu'à ce que la position de fin de descente/rangement soit atteinte et que l'indicateur d'élévation angulaire soit entièrement à la position de repos. Eviter toute rotation excessive de la poignée de la poignée car cela pourrait endommager le système.

**Alignement sur un autre satellite**  
Accorder le récepteur aux canaux du satellite choisi. Suivre les instructions 3 à 6 ci-dessous.

INSTALLATION INSTRUCTIONS • INSTALLATIONSANLEITUNG • INSTALLATIEHANDLEIDING • INSTRUCTONS D'INSTALLATION

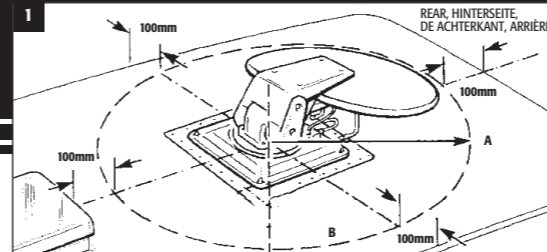

Decide where you wish to mount your satellite system, taking into account obstacles both on the roof and inside the vehicle. It is recommended to mount the satellite system in the centre of the vehicle. The system MUST BE mounted pointing towards the rear of the vehicle.

Berücksichtigen Sie bei der Entscheidung, wo die Satellitenanlage montiert werden soll, sowohl Hindernisse auf dem Dach, als auch im Inneren des Fahrzeugs. Die Anlage MUSS mit Ausrichtung nach hinten, d.h. zur Rückseite des Fahrzeug hin, montiert werden.

Bepaal waar u uw satellietstelsel wilt bevestigen. Houd rekening met belemmeringen op het dak en in het voertuig. Het wordt aangeraden het satellietstelsel in het midden van het voertuig te monteren. Het systeem MOET naar de achterzijde van het voertuig gericht zijn.

Décidez de l'emplacement où vous souhaitez installer votre système satellite en tenant compte des obstacles qui se trouvent à la fois sur le toit et à l'intérieur du véhicule. Il est recommandé d'installer le système satellite au centre du véhicule. Le système DOIT ETRE monté de manière à faire face à l'arrière du véhicule.

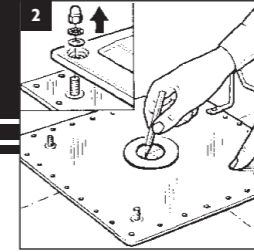

Remove the mounting plate from dish assembly. Use the plate as a template to mark the centre hole. Ensure that the plate is square with the cradle pointing to the rear of the vehicle.

Entfernen Sie die Montageplatte von der Spiegelbaugruppe. Benutzen Sie die Montageplatte als Vorlage und markieren Sie das Mittelloch. Stellen Sie sicher, dass die Platte gerade und mit der Antennenhalterung nach hinten ausgerichtet ist.

Verwijder de bevestigingsplaat uit de schotelenheid. Gebruik de plaat als een sjabloon om het centrale gat aan te duiden. Zorg ervoor dat de plaat recht is en dat het draagtoestel naar de achterzijde van het voertuig wijst.

Enlevez la plaque de fixation de l'ensemble de la parabole. Utilisez la plaque comme gabarit pour marquer le trou central. Veillez à ce que la plaque soit bien perpendiculaire au berceau et à ce qu'elle soit dirigée vers l'arrière du véhicule.

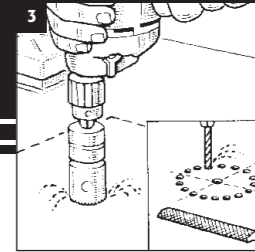

Before drilling check for cables or obstructions within the roof space. Drill a hole through the centre mark with a diameter of 32mm. Use either a hole saw or a series of smaller holes and file out. Ensure roof surface is clean and dry before applying adhesive.

Überprüfen Sie vor Bohrbeginn, ob sich Kabel oder andere Hindernisse in dem Dachzwischenraum befinden. Bohren Sie an der Mittellochmarkierung ein Loch mit einem Durchmesser von 32mm. Verwenden Sie dazu entweder eine Lochsäge oder bohren Sie eine Reihe von kleineren Löchern, die Sie anschließend ausfeilen. Stellen Sie vor Anbringen des Klebstoffs sicher, dass die Dachoberfläche sauber und trocken ist.

Controleer vóór het boren op kabels of belemmeringen op of rond het dak. Boor een gat door de centrale markering met een diameter van 32mm. Gebruik ofwel een zaag of boor een reeks kleinere gaatjes en vijl bij. Zorg ervoor dat het dakoppervlak schoon en droog is alvorens u lijm aanbrengt.

Avant de percer le trou, vérifiez la présence éventuelle de câbles ou d'obstructions dans l'espace du toit. Percez un trou de 32mm de diamètre à travers le repère central. Utilisez une scie de perçage ou une série de trous plus petits que vous devrez ensuite limer. Assurez-vous que la surface du toit est propre et sèche avant d'y appliquer l'adhésif.

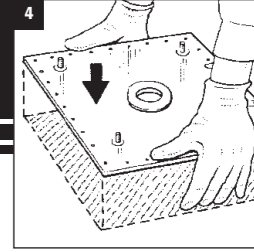

Attach the mounting plate to the roof with an adhesive such as Sikaflex®-512. Follow the manufacturer's guidelines for surface preparation, application and curing. Alternatively the plate can be screwed to the roof. When using screws to attach the plate apply a beading of Sikaflex®-512 under the fixing holes.

Befestigen Sie die Montageplatte mit einem Klebstoff, wie z.B. Sikaflex®-512. Befolgen Sie dabei die Anweisungen des Herstellers mit Hinsicht auf die Vorbereitung der Oberfläche, das Auftragen und das Aushärten. Die Montageplatte kann auch mit Schrauben am Dach befestigt werden. Wird die Montageplatte mit Schrauben angebracht, sollten die Befestigungslöcher mit Sicken aus Sikaflex®-512 versehen werden.

Maak de bevestigingsplaat vast aan het dak met een kleefmiddel zoals Sikaflex®-512. Volg de aanwijzingen van de fabrikant voor de voorbereiding van het oppervlak, het aanbrengen en uitharden van het kleefmiddel. De plaat kan ook op het dak geschroefd worden. Wanneer u schroeven gebruikt om de plaat vast te maken, brengt u een druppel Sikaflex®-512 onder de fixeergaten aan.

Fixez la plaque de fixation au toit à l'aide d'un adhésif comme Sikaflex®-512. Suivez les instructions du fabricant en matière de préparation de la surface, d'application et de séchage de l'adhésif. Vous pouvez autrement visser la plaque au plafond. Lorsque vous utilisez des vis pour fixer la plaque, appliquez une coulée de Sikaflex®-512 sous les trous de fixation.

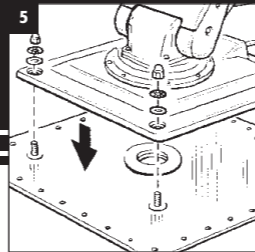

Fit dish assembly and ensure that the LNB arm rests in the cradle. Refit washers and nuts.

Note: If dish assembly is removed and refitted during its lifetime the mounting plate seals may become damaged. It is advisable to apply a circular bead of silicone sealant to the top of the mounting plate near the black discs before fitting the dish assembly.

Bringen Sie die Spiegelbaugruppe an und stellen Sie sicher, dass der LNB-Arm auf der Halterung aufliegt. Bringen Sie Unterlegscheiben und Muttern wieder an. Hinweis: Beim Abbauen und erneuten Anbringen der Spiegelbaugruppe im Laufe ihrer Lebensdauer können die Abdichtungen der Montageplatte beschädigt werden. Es wird empfohlen, vor Anbringen der Spiegelbaugruppe oben auf der Montageplatte in der Nähe der schwarzen Scheiben eine kreisförmige Sicken aus Silikonabdichtmittel anzubringen.

**Achtung!** Verwenden Sie hierzu auf keinen Fall Sikaflex.

Plaats de schotelenheid in zorg ervoor dat de LNB-arm in het draagtoestel rust. Plaats de afdichtingen en moeren. Opmerking: Wanneer de schotelenheid tijdens het gebruik wordt verwijderd en teruggeplaatst, kunnen de afdichtingen van de bevestigingsplaat beschadigd raken. Het wordt aangeraden een druppel silicone-afdichting op de bovenzijde van de bevestigingsplaat naast de zwarte schijven aan te brengen, alvorens de schotel te installeren.

Installez l'ensemble de la parabole et vérifiez que le bras LNB est bien assis dans le berceau. Remettez les rondelles et les écrous en place. N.B. Si l'ensemble de la parabole est enlevé et réinstallé pendant son cycle de vie, il se peut que les joints de la plaque de fixation s'endommagent. Il est conseillé d'appliquer une coulée circulaire de silicone en haut de la plaque de fixation, à proximité des disques noirs, avant d'installer l'ensemble de la parabole.

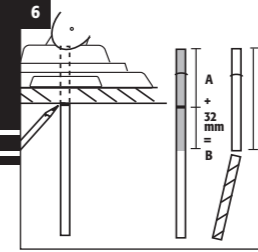

**Inside the vehicle**  
Take the spindle, with the washer end pointing upwards, and insert into the dish assembly. Mark on the ceiling level. Add 32mm to the measurement and cut. Remove burrs with a file.

**Im Inneren des Fahrzeugs**  
Führen Sie, das Ende mit der Unterlegscheibe nach oben, in die Spiegelbaugruppe ein. Markieren Sie die Dachstärke auf der Spindel. Fügen Sie 32mm zu diesem gemessenen Abstand hinzu und schneiden Sie die Spindel entsprechend ab. Entgraden Sie die Schnittstelle mit einer Feile.

**Binnenin het voertuig**  
Neem de as, met het uiteinde van de sluitring omhoog gericht, en plaats deze in de schotelenheid. Maak een markering op het plafond. Voeg 32mm toe en snij af. Verwijder onffenheden met een vijl.

**A l'intérieur du véhicule**  
Prenez la broche de manière à ce que l'extrémité dotée de la rondelle soit vers le haut et insérez-la dans l'ensemble de la parabole. Indiquez le niveau du plafond. Ajoutez 32mm à la dimension et coupez. Retirez les ébarbures à l'aide d'une lime.

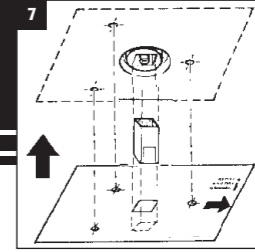

Place the square tube into the dish assembly with tab end down. (Lightly tap in with a hammer if necessary). Attach template to ceiling and use template to drill three 1.5mm pilot holes.

Stecken Sie das Vierkantrohr mit der Lasche nach unten in die Spiegelbaugruppe. (Helfen Sie wenn nötig leicht mit dem Hammer nach). Befestigen Sie die Vorlage an der Decke und bohren Sie mit ihrer Hilfe drei 1.5mm-Führungslöcher.

Plaats de vierkante buis in de schotelopstelling met het tapuiteinde naar beneden gericht. (Klop indien nodig zachtjes met een hamer naar binnen). Bevestig de sjabloon aan het plafond en gebruik deze om drie geleidegaten van 1.5mm te boren.

Placez le tuyau carré dans l'ensemble de la parabole de manière à ce que l'extrémité dotée d'une languette soit vers le bas (tapotez légèrement avec un marteau si nécessaire). Fixez le gabarit au plafond et utilisez-le gabarit pour percer trois trous de positionnement de 1.5mm.

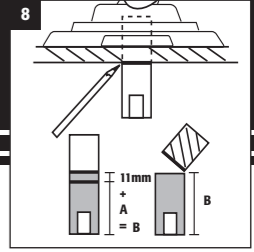

With template still attached, mark the ceiling level on the square tube. Remove tube, and transfer measurements to tab end of the tube and add 11mm to measurement and cut. File a chamfer on cut ends of the tube.

Markieren Sie die Dachstärke - die Vorlage bleibt solange an der Decke befestigt - auf dem Vierkantrohr. Entfernen Sie das Rohr, übertragen Sie den gemessenen Abstand auf das Ende mit der Lasche, fügen Sie 11mm zum Messwert dazu und schneiden Sie das Rohr entsprechend ab. Schrägen Sie die abgeschnittenen Kanten des Rohrs mit einer Feile an.

Laat de sjabloon zitten en markeer het plafondniveau op de vierkante buis. Verwijder de buis en breng de afmetingen over op het tapuiteinde van de buis. Voeg 11mm toe en snij af. Vijl een afschuining aan de snij-uiteinden van de buis.

Alors que le gabarit est toujours en place, indiquez le niveau du plafond sur le tuyau carré. Enlevez le tuyau et transférez les dimensions à l'extrémité du tuyau dotée d'une languette. Ajoutez 11mm à la dimension et coupez. Biseautez les extrémités coupées du tuyau avec une lime.

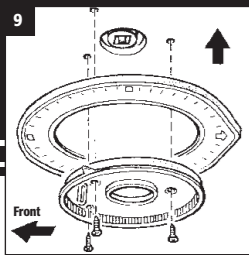

Fit direction bezel to internal mounting plate and screw to roof using pilot holes. Ensure slot on mounting plate is towards front of vehicle

Bringen Sie die Kompasskala an der inneren Montageplatte an und schrauben Sie die Platte mit Hilfe der Führungslöcher am Dach an. Stellen Sie dabei sicher, dass der Schlitz der Montageplatte nach vorne zeigt.

Plaats de richgroef op de interne bevestigingsplaat en schroef aan het dak met gebruik van de geleidegaten. Zorg ervoor dat de sleuf op de montageplaat naar de voorzijde van het voertuig is gericht

Installez l'enjoliveur de direction sur la plaque de fixation interne et vissez-la au plafond à l'aide des trous de positionnement. Veillez à ce que la fente de la plaque de fixation soit vers l'avant du véhicule.

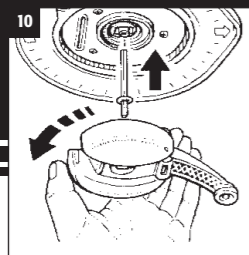

Insert spindle (washer end down) into dish assembly. Fit handle and turn anti-clockwise to ensure dish assembly is in the parked position. Slightly turn spindle to align with square internal drive for ease of fitting direction unit. Remove handle and spindle.

Führen Sie die Spindel (das Ende mit der Unterlegscheibe nach unten) in die Spiegelbaugruppe ein. Bringen Sie die Kurbel an und drehen Sie sie gegen den Uhrzeigersinn, um sicherzustellen, dass sich die Spiegelbaugruppe in der geparkten Position befindet. Richten Sie die Spindel durch leichtes Drehen auf den inneren Vierkantantrieb aus, damit die Ausrichteinheit leicht angebracht werden kann. Entfernen Sie die Kurbel und die Spindel.

Plaats de as (uiteinde van de sluitring naar beneden gericht) in de schotelopstelling. Plaats de hendel en draai linksom om ervoor te zorgen dat de schoteleenheid in de vaste stand staat. Draai wend een weinig om deze met het vierkante, interne gat uit te lijnen, zodat u de richteenheid eenvoudiger kunt plaatsen. Verwijder de hendel en de as.

Insérez la broche (extrémité dotée d'une rondelle vers le bas) dans l'ensemble de la parabole. Installez la poignée et tournez-la dans le sens contraire des aiguilles d'une montre pour veiller à ce que l'ensemble de la parabole soit en position de repos. Tournez légèrement la broche pour l'aligner à la transmission interne carrée afin de faciliter l'installation de l'unité de direction. Enlevez la poignée et la broche.

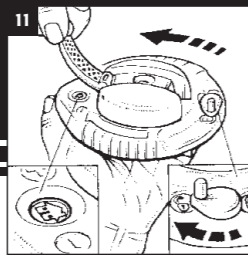

Place handle into direction unit and turn handle until house symbol can be seen in direction unit window. Ensure locking mechanism is set to unlocked position (opened padlock position).

Bringen Sie die Kurbel auf der Ausrichteinheit an und drehen Sie sie, bis im Sichtfenster der Einheit das Symbol eines Hauses erscheint. Stellen Sie sicher, dass der Verriegelungsmechanismus entriegelt ist (Position des geöffneten Vorhängeschlosses).

Plaats de hendel in de richteenheid en draai de hendel totdat u het huis-symbool in het venster van de richteenheid ziet. Zorg ervoor dat het vergrendelmechanisme in de ontgrendelde stand staat (open hangslot-stand).

Placez la poignée dans l'unité de direction et tournez-la jusqu'à ce que le symbole de la maison soit visible dans la fenêtre de l'unité de direction. Veillez à ce que le mécanisme de blocage soit en position déverrouillée (cadenas ouvert).

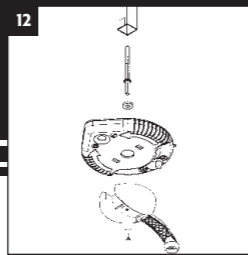

Place plastic washer onto spindle (metal washer end) and fit to handle through direction unit. Fit small screw and washer in centre of handle. Fit square tube (tab end) to direction unit and adjust spindle slightly to align with square tube for ease of fitting.

Stecken Sie die Plastikunterlegscheibe auf die Spindel (auf das Ende mit der Metallunterlegscheibe) und stecken Sie die Spindel durch die Ausrichteinheit hindurch in die Kurbel. Befestigen Sie die kleine Schraube mit Unterlegscheibe in der Mitte der Kurbel. Befestigen Sie das Vierkantrohr (mit dem Laschenende) an der Ausrichteinheit und drehen Sie die Spindel etwas, um das Vierkantrohr auszurichten und so den Zusammenbau zu erleichtern.

Plaats een plastic sluitring op de as (uiteinde van metalen sluitring) en bevestig het op de hendel via de richteenheid. Bevestig een kleine schroef en sluitring in het midden van de hendel. Bevestig de vierkante buis (tapuiteinde) op de richteenheid en pas de as een weinig aan, zodat deze wordt uitgelijnd met de vierkante buis en het monteren eenvoudiger wordt.

Placez la rondelle en plastique sur la broche (extrémité munie de la rondelle métallique) et fixez la poignée à travers l'unité de direction. Placez une petite vis et une rondelle au centre de la poignée. Installez le tuyau carré (extrémité languette) sur l'unité de direction et ajustez légèrement la broche pour l'aligner sur le tuyau carré afin d'en faciliter l'installation.

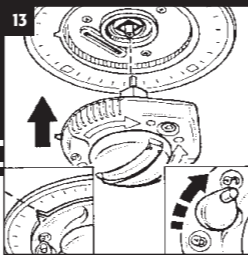

Push the direction unit assembly into the mounting plate. Make sure the two small arrows on the outside of the direction unit are aligned. (This will ensure the dish assembly is facing to rear of the vehicle when parked travelling position). Turn handle clockwise to open system approx. 40° and lock system.

Drücken Sie die Ausrichteinheit in die Montageplatte. Dabei sollten Sie sicherstellen, dass die zwei kleinen Pfeile auf der Außenseite der Ausrichteinheit aufeinander ausgerichtet sind. (Damit wird sichergestellt, dass die Spiegelbaugruppe in der geparkten Position nach hinten zeigt - das ist die Fahrposition). Drehen Sie die Kurbel im Uhrzeigersinn, um die Anlage ungefähr 40 Grad anzuheben und verriegeln Sie es.

Duw de richteenheid in de bevestigingsplaat. Zorg dat de twee kleine pijlen op de buitenzijde van de richteenheid zijn uitgelijnd. (Hierdoor blijft de schotel naar de achterzijde van het toestel gericht wanneer het in de reisstand staat). Draai de hendel rechtstom om het systeem circa 40° te openen en het systeem te vergrendelen.

Enforcez l'ensemble de l'unité de direction dans la plaque de fixation. Assurez-vous d'aligner les deux petites flèches sur l'extérieur de l'unité de direction. (Ceci veillera à ce que l'ensemble de la parabole soit face à l'arrière du véhicule lorsqu'il est au repos en position de transit). Tournez la poignée dans le sens des aiguilles d'une montre pour ouvrir le système d'environ 40° et verrouillez le système.

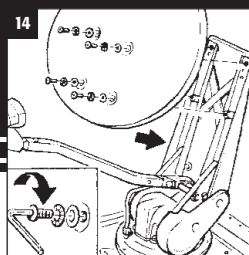

**Outside vehicle**  
Fit dish to system with fixings supplied using 4mm Allen key.

**Außen am Fahrzeug**  
Befestigen Sie den Spiegel mit den mitgelieferten Imbusschrauben mit Hilfe eines 4mm-Imbusschlüssels an der Anlage.

**Buiten het voertuig**  
Bevestig de schotel aan het systeem met de meegeleverde bevestigingen met gebruik van een 4mm stiftsleutel.

**A l'extérieur du véhicule**  
Installez la parabole sur le système à l'aide des fixations fournies et d'une clé hexagonale de 4mm.

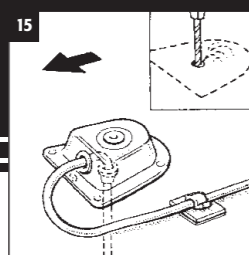

Decide on location for cable entry into vehicle. (Above an overhead locker or wardrobe etc). Check for cables within roof space before drilling. Insert cable through gland in rear of roof entry box. Drill 10mm hole through vehicle roof and insert grommet in roof and push cable into vehicle. Remove adhesive backing and fit over cable entry (roof surface to be cleaned and dry), secure with screws provided. Clip cable to vehicle roof.

Legen Sie die Stelle fest, wo das Kabel in den Innenraum des Fahrzeugs geführt werden soll (z.B. oberhalb eines oberen Schließfachs oder eines Schrankes). Überprüfen Sie vor Bohrbeginn, ob sich in dem Dachzwischenraum Kabel befinden. Führen Sie das Kabel durch die Stopfbüchse im hinteren Teil des Dachdurchführungsbox. Bohren Sie ein Loch mit 10mm Durchmesser durch das Fahrzeugdach, stecken Sie eine Durchführungshülse in das Dach und schieben Sie das Kabel durch die Hülse in das Fahrzeuginnere. Entfernen Sie die Folie der Klebefläche und kleben Sie sie über das Kabeleinführungsloch (Dachoberfläche muss sauber und trocken sein). Anschließend wird alles mit den mitgelieferten Schrauben befestigt. Klemmen Sie das Kabel am Fahrzeugdach fest.

Bepaal een plaats voor het inbrengen van de kabel in het voertuig. (Boven een plafonkast, enz). Controleer vóór het boren op kabels op of rond het dak. Plaats de kabel via een pakkingbus in de achterzijde van de toegangsdoos. Boor een gat van 10mm door het dak van het voertuig, plaats een metalen oogje in het dak en duw de kabel in het voertuig. Verwijder de zelflevende achterzijde en plaats over de kabeltoegang (dak moet schoon en droog zijn), bevestig met de meegeleverde schroeven. Klem de kabel op het dak van het voertuig.

Décidez de l'emplacement de l'entrée de câble dans le véhicule (au-dessus d'un placard en hauteur ou d'une garde-robe, etc). Vérifiez la présence éventuelle de câbles dans l'espace du toit avant de percer. Insérez le câble à travers le presse-étoupe à l'arrière du boîtier d'entrée du toit. Percez un trou de 10mm dans le toit et enfoncez le câble dans le véhicule. Enlevez la protection adhésive et installez sur l'entrée de câble (la surface du toit doit être propre et sèche), fixez à l'aide des vis fournies. Attachez le câble au toit du véhicule.

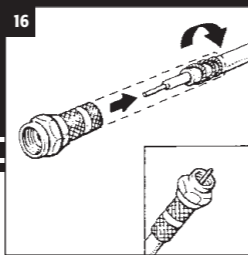

**Inside vehicle**  
Route cable to satellite receiver and fit 'F' connector. Connect to satellite receiver. Keep zone map near direction unit, can be stuck to wall if needed

**Im Inneren des Fahrzeugs**  
Führen Sie das Kabel zum Satellitenreceiver und bringen Sie den F-Stecker an. Schließen Sie das Kabel am Satellitenreceiver an. Bewahren Sie die Zonenkarte in der Nähe der Ausrichteinheit auf - befestigen Sie sie - falls erwünscht - an der Wand.

**In het voertuig**  
Routeer de kabel naar de satellietontvanger en bevestig de 'F' -connector. Sluit aan op de satellietontvanger. Houd de zonekaart in de buurt van de richteenheid, deze kan indien nodig aan de muur bevestigd worden.

**A l'intérieur du véhicule.**  
À cheminez le câble jusqu'au récepteur satellite et installez le connecteur 'F'. Connectez au récepteur satellite. Maintenez le plan des zones à proximité de l'unité de direction. Le cas échéant, accrochez-le au mur.

## USER INSTRUCTIONS ● GEBRAUCHSANLEITUNG ● INSTALLATIEHANDLEIDING ● MODE D'EMPLOI



**Choice of site location**  
Satellite reception is only possible when the dish is positioned so that it has a direct line of sight in the direction of the desired satellite and there are no obstructions blocking the view, e.g trees, buildings. On site, it is necessary to choose a location where this is true.

● **When elevating or returning unit to park position care must be taken not to over stress the handle as this could damage the product and your warranty maybe affected.**

### Wahl des Aufstellplatzes am Standort

Satellitenempfang ist nur möglich, wenn die Schüssel in direkter Blickrichtung auf den gewünschten Satelliten aufgestellt ist und die Sicht nicht durch Hindernisse wie z.B. Bäume oder Gebäude blockiert wird. Diese Bedingungen sind bei der Wahl des Aufstellplatzes zu berücksichtigen.

● **Beim Einstellen der Neigung (Elevation) oder beim Herunterkurbeln des Sat-Spiegels in Parkposition, muß darauf geachtet werden das die Kurbel nicht überdreht wird. Bitte gehen sie sorgfältig vor. Bei nicht Beachtung verfällt die Garantie**

Zoek een plaats op de camping waarbij u rekening houdt met vrijzicht van de schotel. Zorg ervoor dat er geen obstakels zijn zoals bomen of gebouwen.

● **Wanneer u het toestel kantelt of terugbrengt in de parkeerstand, zorgt u ervoor dat u de hendel niet te strak aanspant, aangezien dit het product kan beschadigen en een invloed heeft op uw garantie**

### Choix d'un emplacement pour la réception

La réception d'émissions par satellite n'est possible que si l'antenne est positionnée de manière à être en ligne de visée directe avec le satellite souhaité et qu'aucun obstacle n'obstrue la vue, par exemple un arbre ou un bâtiment. Pour recevoir des émissions, il faut donc trouver un emplacement où ces conditions sont réunies.

● **Lorsque vous installez l'unité ou que vous la remettez en position de repos, faites attention de ne pas imposer une fatigue excessive à la poignée pour ne pas endommager le produit et en affecter la garantie**

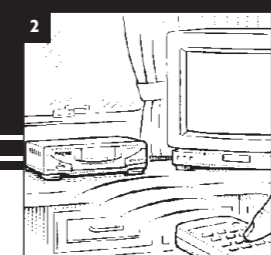

**Dish Alignment**  
Turn on the TV and satellite receiver. On the receiver tune into one of the channels being transmitted from the desired satellite (see receiver instructions for channel numbers). Because different satellites have different beams or footprints, it is not possible to receive all programmes in all locations. N.B. For up to date transponder information, please contact our Customer Helpline on (01553) 811000 or the ASTRA website [www.astra.lu](http://www.astra.lu)

### Schüsselausrichtung

Fernseher und Satellitenreceiver einschalten. Am Receiver einen der Kanäle, die von dem gewünschten Satelliten übertragen werden (Kanalnummern siehe Receiveranleitung), einschalten. Da die verschiedenen Satelliten unterschiedliche Ausleuchtzonen haben, können nicht alle Programme an jedem Ort empfangen werden. Anmerkung: Aktuelle Transponderbelegung, sowie Ausleuchtzonen erhalten Sie auf der Homepage von ASTRA unter [www.astra.de](http://www.astra.de) oder für Hotbird unter [www.hotbird.de](http://www.hotbird.de).

### Uitrichten van de schotel

TV aanzetten en uw tuner aanzetten op het juiste kanaal. Omdat er verschillende satellieten zijn met verschillende footprints, kunt u niet overal alles ontvangen. Actuele zaken over de transponders kunt u vinden op [www.astra.de](http://www.astra.de) of voor de hotbird [www.hotbird.de](http://www.hotbird.de).

### Alignement de l'antenne

Allumer le téléviseur et le récepteur. Accorder le récepteur sur l'un des canaux en cours de transmission à partir du satellite souhaité (consulter les instructions du récepteur pour connaître les numéros de canaux). Étant donné que les différents satellites ou des faisceaux ou empreintes différents, il n'est pas possible de capter toutes les émissions dans toutes les situations géographiques. Nota: Pour une information actuelle de transpondeur, prière de contacter notre ligne d'aide client au 08145-8840 ou visitez [www.astra.lu](http://www.astra.lu).

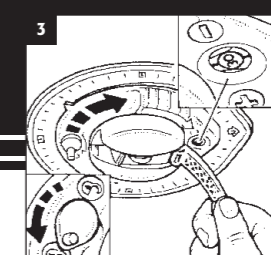

Ensure the direction unit is in the locked position. Using the zone map determine your location and note the angle of elevation required. Turn the elevation handle clockwise to raise the dish to the correct elevation. The angle of elevation is shown in the round hole on the direction unit. For example an elevation angle of 45° would be half way between 40 and 50 degrees.

Prüfen Sie, dass sich die Peilvorrichtung in der verriegelten Stellung befindet. Mit der Zonenkarte den aktuellen Standort ermitteln und den benötigten Neigungswinkel einstellen. Durch drehen der Kurbel zur Neigungswinkeleinstellung im Uhrzeigersinn die Schüssel bis zur korrekten Neigungsgradzahl aufrichten. Der Neigungswinkel wird dabei in der runden Öffnung an der Peilvorrichtung angezeigt. So befindet sich z.B. die Anzeige für einen Höhenwinkel von 55° in der Mitte zwischen 50 und 60 Grad.

Zorg dat de schotel ontgrendeld is alvorens u begint. Kijk op de voetprint in welke gradenhoek de schotel moet komen. Draai met de slinger tot de juiste graden in het display verschijnt.

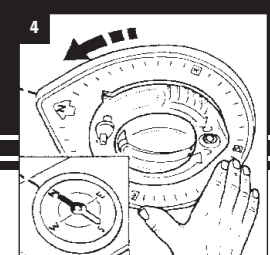

The direction bezel is used to indicate the approximate direction and position of the desired satellite. Rotate the direction bezel so the arrow points in the direction of North. A simple navigation compass will aid this task.

Der Positionshaltering dient dazu, die ungefähre Richtung und Position des gewünschten Satelliten anzuzeigen. Drehen Sie den Positionshaltering so, dass der Pfeil in a Richtung Norden zeigt. Dabei hilft ihnen der beiliegende Navigationskompass.

Draai de grote schijf met de pijf naar het Noorden. (een kan dit vergemakkelijken).